



SAN GIORGIO S.E.I.N.

MARINE INSTRUMENTS AND SENSORS SINCE 1960

www.sangiorgiosein.com - info@sangiorgiosein.com

MANUALE D'USO

UNS10192

Display Multifunzione 5"

M180427 - Rev. 1.03 - 29/10/20

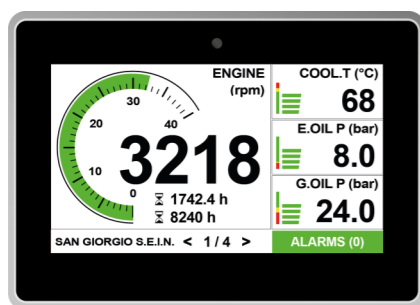

Via Pedullà 59 - 16165 Genova - Tel. +39 010 8301222

PRIMA DI INIZIARE L'INSTALLAZIONE DI QUESTO PRODOTTO:

- È consigliabile, prima del montaggio, un controllo visivo di questo prodotto per controllare eventuali danni durante la spedizione.
- È vostra responsabilità avere una persona qualificata ad installare questa unità.
 - Leggere e seguire tutte le istruzioni di installazione.
 - Scollegare la corrente elettrica allo strumento.
- Assicurarsi che lo strumento non possa funzionare durante l'installazione.
- Seguire tutte le avvertenze di sicurezza del costruttore dello strumento.
 - Contattare la SAN GIORGIO S.E.I.N. se si hanno delle domanda.



Lo strumento è esente da manutenzione e non esistono parti di ricambio gestibili dall'utente. A fine vita è necessario trattare lo strumento in accordo alle vigenti regole di legge. Per assistenza contattare il rivenditore.

Introduzione

Display multifunzione espressamente progettato per uso navale, professionale e diporto. Offre un display touch screen da 5" con sensore di luminosità integrata ed una speciale estetica software ottimizzata per la visibilità in ogni condizione di luce ed utilizzo. Una selezione di ingressi analogici ed uscite digitali permette il collegamento diretto ai sensori di misura senza bisogno di convertitori di segnale. Due porte CAN Bus J1939, una delle quali compatibile con lo standard NMEA2000, permettono l'interfacciamento con sistemi di navigazione multifunzione.

L'unità viene fornita già programmata e pronta per funzionare in base all'applicazione del cliente, ma per gli utenti esperti è anche possibile personalizzare facilmente l'acquisizione e il layout dei dati utilizzando un semplice file di testo di installazione.

3

Contenuto

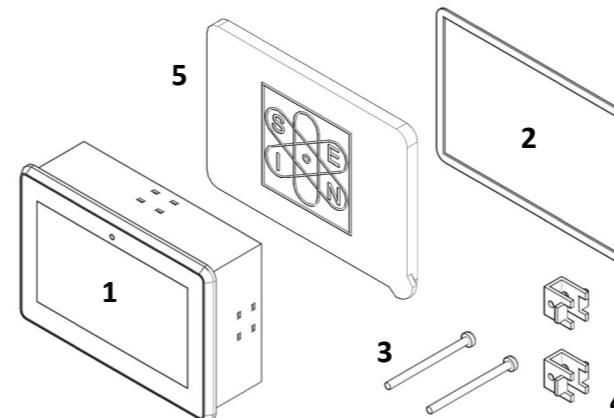

5 Cablaggio opzionale per UNS10192

6 Cablaggio opzionale per UNS10192

Il pacchetto base comprende :

- 1) Pannello UNS10192
- 2) Guarnizione in gomma per installazione pannello (GUA80242)
- 3) N.2 Viti di montaggio 4 x 50mm (VIT80323/1)
- 4) N.2 Staffe di montaggio (STA80195)
- 5) Cover per display (SCO10192)

Opzionale:

- 5) Connettore A - DEUTSCH - DT06-12SA (CON70214/4) + W12S (CON70214/6)
- 6) Connettore B - DEUTSCH - DT06-12SB (CON70905) + W12S (CON70214/6)

5

Connessione

L'unità utilizza 2 connettori maschio. È disponibile anche un cablaggio opzionale con connettori femmina.

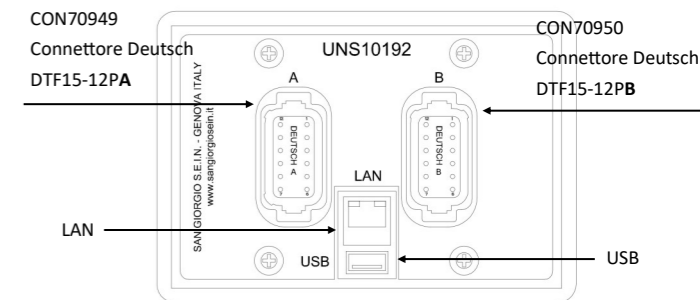

ATTENZIONE! I connettori A-B non sono intercambiabili. Ogni connettore (controparte maschio) è contrassegnato da una lettera "A" a "B" ed è polarizzato utilizzando uno slot speciale per impedire una connessione errata.

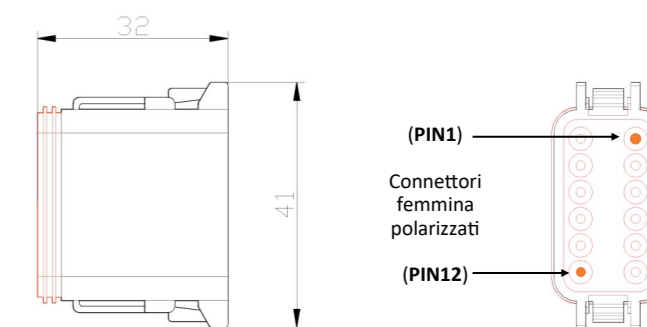

7

Caratteristiche tecniche

| | |
|--------------------------|--|
| Schermo | 5" TFT LCD, alta luminosità |
| Risoluzione | 480 x 272 pixel |
| Candele | 900 |
| Touch screen | Capacitivo |
| Ingressi / Uscite | No.4 Ingressi analogici 0-10V / 4..20mA (shunt) No.4 Ingressi analogici 0-3000hm No.1 Ingresso frequenza alternatore W / Pickup No.5 Ingressi / uscite digitali |
| Porte di comunicazione | No.2 CAN Bus 2.0B No.1 NMEA0183 No.1 RS232/485 No.1 USB OTG |
| Alimentazione | 12/24 V - <500mA Fusibile esterno da 2A a carico dell'installatore |
| Dimensione | 144 x 100 x 68,6 mm |
| Dima di foratura | 135 x 91 mm |
| Temperatura di esercizio | -20 +70 °C |
| Grado di protezione | IP65 |
| Peso | 540g |

Documentazione

La seguente documentazione viene fornita allegata agli strumenti per l'installazione e l'utilizzo:

D170522 - Dimensionale collegamento e caratteristiche tecniche.

Disegno tecnico presente sul nostro sito web : www.sangiorgiosein.com

2

Introduzione

L'unità deve essere installata all'interno di una consolle che protegge la parte posteriore dell'unità e fornisce la protezione IP desiderata. Il retro dell'unità non è resistente all'acqua e in caso di contatto con acqua, umidità o condensa possono verificarsi seri danni all'unità e al collegamento esterno.

La consolle deve fornire protezione dalla luce solare diretta e una copertura appropriata quando l'unità non è in uso, in caso contrario si provocherà l'usura / danni del display.

IMPORTANTE: l'esposizione alla luce solare diretta e estrema può causare un aumento considerevole della temperatura dell'unità e provocare surriscaldamento e danni. Questo evento dovrebbe essere evitato con una corretta progettazione del ponte (ombra, distanza dalle finestre, ventilazione).

La consolle deve avere una corretta inclinazione, generalmente di 30 gradi, per permettere il drenaggio dell'acqua e per ridurre l'angolo di visuale.

IMPORTANTE: l'unità utilizza una tecnologia touchscreen capacitiva che non è progettata per funzionare se coperta dall'acqua: sono tollerate gocce di pioggia moderate ma se è richiesto il funzionamento all'aperto sotto forte pioggia, utilizzare una tastiera / controller esterno ausiliario.

La consolle deve fornire spazio e ventilazione sufficienti, la temperatura interna deve essere mantenuta la più bassa possibile, sempre al di sotto dei 55 ° C.

La consolle deve fornire spazio sufficiente per l'accesso e la manutenzione dei connettori posteriori dell'unità, inclusa una porta USB che potrebbe essere necessaria per aggiornare il firmware e scaricare i dati del logger.

Identificazione

L'unità ha un'etichetta di identificazione sulla parte posteriore dove leggere:

-Data di produzione nel formato YYMMDD, ad esempio 171205

4

Installazione

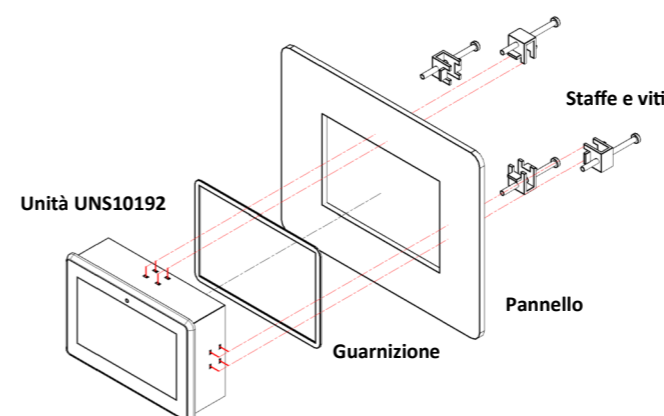

La consolle deve avere una corretta inclinazione, generalmente di 30 gradi, per consentire il drenaggio dell'acqua e per ridurre l'angolo di visione.

L'unità deve essere installata in una consolle con dima foratura di 135 x 91 mm, questa misura deve essere la più precisa possibile a causa del profilo sottile dell'unità 144 x 100 mm.

Riservare una profondità sotto l'unità non inferiore a 50 mm per il connettore e la distanza cavi.

Utilizzare le due staffe e le viti come mostrato nella figura sopra per fissare l'unità al pannello lasciando la guarnizione correttamente compressa: con le viti standard lo spessore massimo del pannello è 25mm.

L'unità è dotata di una guarnizione, se il materiale del pannello o l'applicazione richiedono un metodo di sigillatura più appropriato, si prega di fare domanda.



L'installatore è responsabile della tenuta stagna del prodotto e deve, se necessario, sostituire la guarnizione fornita con un altro metodo di sigillatura idoneo.

6

Elenco connettori

L'unità è progettata per applicazioni digitali (CANBUS) e una piccola selezione di ingressi analogici. Dispone di 2 connettori Deutsch come mostrato nell'immagine qui sotto:

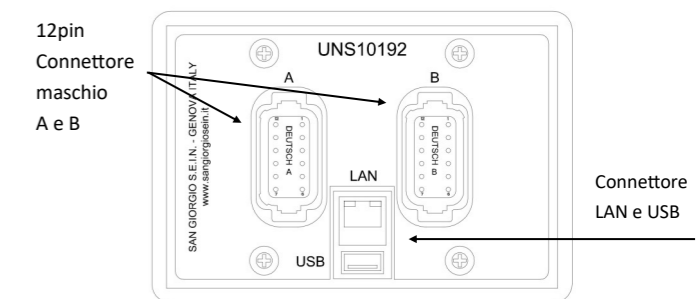

Connettore A
(Deutsch DTF15-12PA - CON70949)

- 1) -Power Supply
- 2) +Power Supply
- 3) CAN-L 2
- 4) CAN-H 2
- 5) GND CAN
- 6) NMEA Input
- 7) CAN-L 1
- 8) CAN-H 1
- 9) RS485A / RS232 RX
- 10) RS485B / RS232 TX
- 11) Digital input D1 / Output DO1
- 12) Analog input 1 (Custom, 0..3000Q)

Connettore B
(Deutsch DTF15-12PB - CON70950)

- 1) Analog input 2 (Custom, 0..3000Q)
- 2) Analog input 3 (Custom, 0..3000Q)
- 3) Analog input 4 (Custom, 0..3000Q)
- 4) Analog input 5 (Custom, 0..32V)
- 5) Analog input 6 (Custom, 0..32V)
- 6) Analog input 7 (Custom, 0..32V)
- 7) Analog input 8 (Custom, 0..32V)
- 8) Frequency input 1 (W)
- 9) Digital input D2 / Output DO2
- 10) Digital input D3 / Output DO3
- 11) Digital input D4 / Output DO4
- 12) Digital input D5 / Output DO5 / Frequency input 2 (W)

8

Funzionamento

L'unità viene accesa / spenta con un interruttore a chiave esterno o automaticamente quando viene alimentata dal dispositivo misurato o dall'alimentazione principale del motore.

Dopo la sequenza di avvio, l'unità mostra la pagina di monitoraggio principale come spiegato di seguito.

L'interfaccia utente è organizzata in "pagine" progettate per simulare un "cockpit virtuale". Su un'applicazione standard ci sono generalmente da 2 a 6 pagine di monitoraggio. Dopo l'accensione, l'unità mostra la prima pagina di monitoraggio, le altre pagine sono accessibili con i comandi touch. Il layout di ciascuna pagina di monitoraggio varia a seconda dell'applicazione e può visualizzare diversi tipi di indicatori.

Nelle immagini qui sotto troverai due pagine comuni per l'applicazione di monitoraggio del motore.

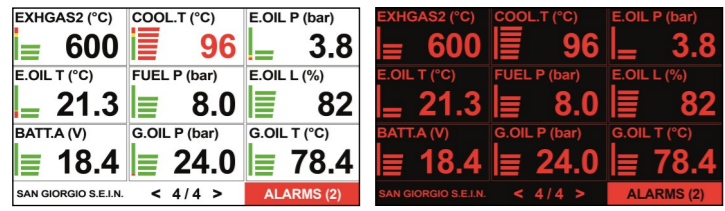

Pagina con indicatori a barra in modalità giorno

Pagina con indicatori a barra in modalità notte

Disposizione strumenti

Le pagine di monitoraggio contengono indicatori virtuali progettati per "imitare" misuratori fisici originali in una cabina di guida. A seconda dell'applicazione possono essere utilizzati i seguenti tipi di strumenti standard:

- Barra di misura circolare o verticale, utilizzata per misurazioni analogiche e in frequenza.

- Indicatore digitale (LED), utilizzato per la misura on / off digitale o condizione di stato

Strumento circolare

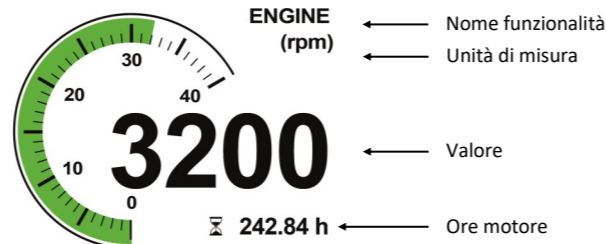

Strumento a barra verticale

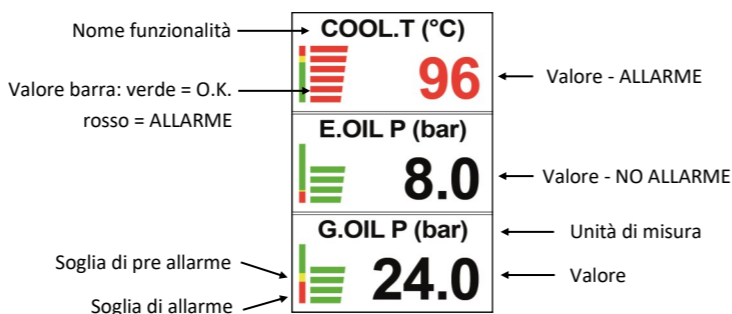

Login

Per entrare nella pagina "Setup" bisogna puntare il dito sulla parte alta dello schermo e trascinarlo in basso, in questo modo si aprirà la pagina delle impostazioni.

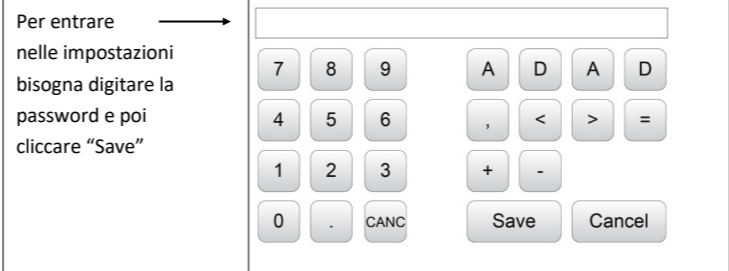
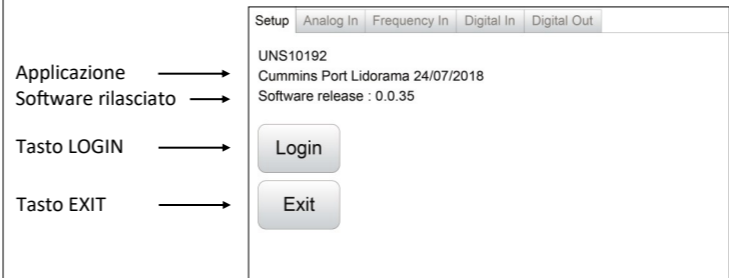
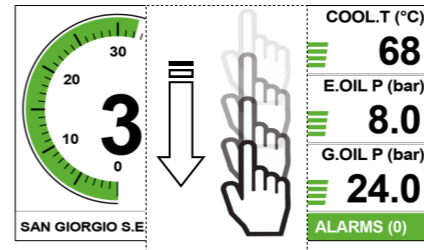

Pagina allarmi

La finestra di allarme attiva viene presentata all'utente immediatamente dopo la rilevazione di un nuovo allarme e può essere nuovamente visualizzata premendo il pulsante "Allarmi" in ciascuna pagina di monitoraggio.

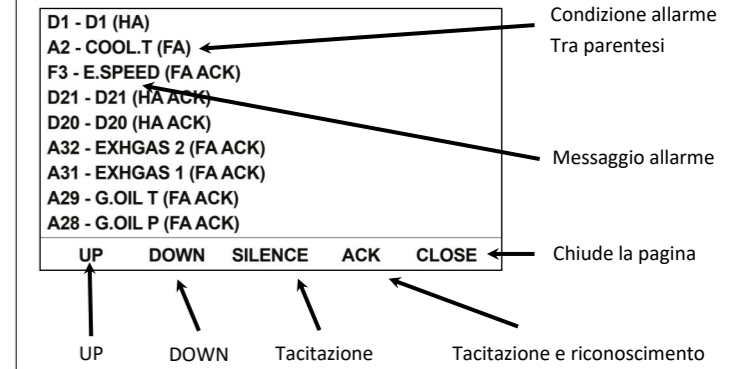

Ogni allarme è presentato in una singola riga con il seguente formato:

"Descrizione dell'allarme" ("Stato allarme"), ad esempio:

"descrizione allarme" ("Stato allarme"), for example :
 A29 - G.OIL T (FA ACK)

La **descrizione dell'allarme** contiene generalmente la fonte di allarme (ad esempio l'ingresso analogico "A49"), il messaggio di allarme (ad esempio "COOLANT T.") e lo stato dell'allarme stesso (ad esempio HPA = pre-allarme alto).

Funzionamento

Scorri da destra a sinistra per aumentare il numero di pagina

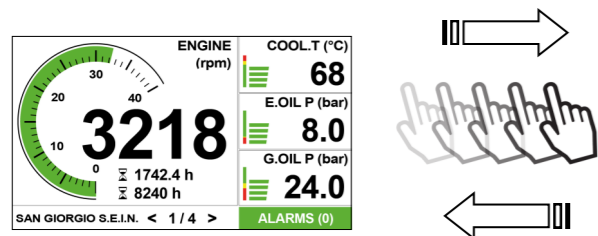

Scorri da sinistra a destra per diminuire il numero di pagina

Il pannello di stato dell'allarme mostra il numero corrente di allarmi: il colore del testo è **bianco** su sfondo verde in caso di assenza di allarmi e **rosso** su sfondo rosso in caso di uno o più allarmi attivi.



Il **numero di pagina** può essere cambiato anche usando i due pulsanti nel pannello di controllo.

Modalità giorno / notte

La pagina di monitoraggio è ottimizzata per il funzionamento diurno e notturno. Il pannello regola automaticamente la luminosità e la presentazione visiva.

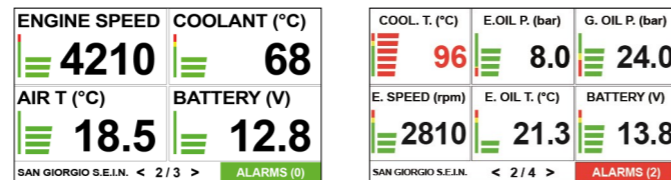

Modalità giorno ha la massima luminosità della retroilluminazione e disegna indicatori con sfondo bianco e caratteri neri per migliorare contrasto e visibilità alla luce solare diretta.

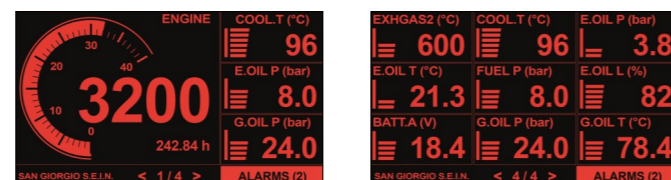

Modalità notte riduce la luminosità della retroilluminazione del display e disegna gli indicatori con sfondo nero e caratteri rossi per evitare abbagliamenti e facilitare l'adattamento alla visione notturna.

Setup

Appena entrati nelle impostazioni si possono personalizzare i parametri principali di ingresso ed uscita.

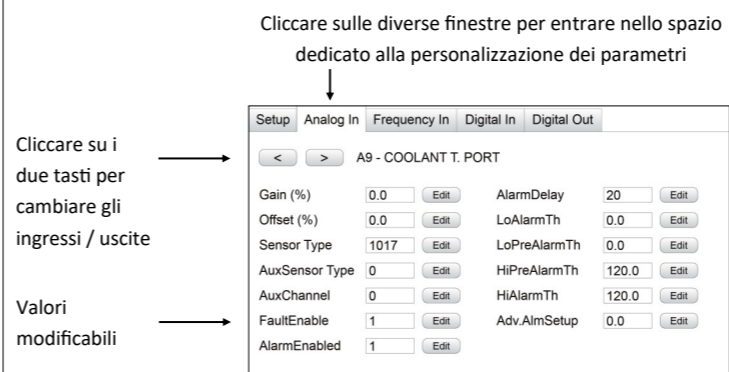

Per uscire dalla pagina "Setup" bisogna puntare il dito sulla parte alta o bassa dello schermo e trascinarlo in basso o in alto, in questo modo si chiuderà la pagina delle impostazioni.

Note per aggiornare firmware e configurazione

- 1) Accertarsi che nella chiavetta USB siano presenti i file "UNS10192.s19" e/o "UNS10193.ini" rispettivamente firmware e configurazione del modulo.
- 2) A modulo spento inserire la chiavetta nell'apposita porta USB sul retro.
- 3) Alimentare il modulo e attendere fino al riavvio.
- 4) Scollegare la chiavetta USB dal retro.

Contatti

SAN GIORGIO S.E.I.N. s.r.l.
 Via Pedullà 59 - 16165 Genova - Italy
 Tel. +39 010 8301222
 info@sangiorgiosein.com

Visita il nostro sito www.sangiorgiosein.com

Troverete ulteriori informazioni sui prodotti
 Con specifiche tecniche aggiuntive e documenti PDF scaricabili



Le informazioni contenute in questo manuale sono ritenute accurate al momento della pubblicazione, ma nessuna responsabilità, diretta o consequenziale, può essere accettata per i danni derivanti dall'utilizzo del presente documento.